

Läggingsanvisning



iQ Natural, iQ Granit, iQ Optima, iQ Eminent,
iQ Megalit, iQ Gemstone

VINYL



Monteringsanvisningen är uppställd enligt GBR's
branschstandard.
Text markerad inom ram är produktspecifik.

LÄGGNINGSANVISNING

1 FÖRUTSÄTTNINGAR

1.1 Underlaget skall vara rent, torrt och jämnt samt fritt från sprickor. Vidhäftningsförsämrade fläckar av färg, olja e d, liksom damm tas bort. Observera att asfalt, spill av oljor, impregneringsmedel, markeringar med tuschpennor o d kan ge missfärgning.

Observera att angivet RF-värde för material gäller för byggfukt och inte fukttillskott vid golv på mark, golv över pannrum, golv med golvvärme, över högtemperaturrör i golv o d.

Vid ev rördragning i golv förutsätts rören vara så förlagda att golv materialet inte kontinuerligt utsätts för en högre temperatur än 27°C då missfärgningar eller andra förändringar av materialet annars kan uppstå.

1.1.1 Maximal fuktighet i betong mätt enl. HusAMA 98 tabell YSC/1 = 85% RF.

1.1.2 Titan Safe.T och Titan Plus Safe.T är armerade med en formstabil bärare. Vid anslutning till golvbrunn bör man beakta att egenskaper som elasticitet och formbarhet avviker från icke armerade produkter och man bör anpassa monterings tekniken efter detta. Oförsiktig hantering kan medföra bristningar i produkten.

Var också extra uppmärksam vid avloppsrör och håll lar så att inte produkten skadas i samband med monteringen.

I utrymmen med duschnedsänkningar och liknande rekommenderar vi användning av icke armerade produkter.

1.2 Underlag av skivmaterial förutsätts innehålla 8% fuktkvot (vilket motsvarar 40% RF vid +20°C), så att inte rörelser som senare kan orsaka skador uppstår.

1.3 Underlaget skall uppfylla angivna toleranser för buktighet enligt Hus AMA 98, tabell 43.DC/-1. Erforderlig golvlutning, liksom kontroll av golvlutningen i våtutrymmet, förutsätts vara utförd innan det vattentäta skiktet anbringas. I utrymmen med golvavlopp (golvbrunn) skall golvet och dess vattentäta skikt ha fall mot avloppet (brunnen). Bakfall får inte förekomma i någon del av rummet.

1.4 Håltagning för rör genomföringar o d förutsätts vara så dimensionerade att mellanrum ej förekommer. Detta är en förutsättning för en god och varaktig tätning vid monteringen av golv materialet. Vid avvikelser måste mellanrummet tätas.

1.5 Uppskjutande rör skall vara fast förankrade och genomföringen så utförd att tätning mellan rör/rörhylsa och golvbeläggningen kan utföras. Rören förutsätts vara placerade minst 40 mm från vägg/vägg samt att avståndet mellan rören är minst 40 mm.

(OBS! ej cc-avstånd).

2 FÖRBEREDELSE

2.1 Damm och lösa partiklar avlägsnas noggrant.

2.2 Vid spackling skall spackel massa uppfylla krav enligt kapitlet MF i Hus AMA 98.

Eventuella mellanrum mellan väggskiva och golv skall fyllas upp. OBS! Vid användning av 2-komponents polyesterspackel kan missfärgning uppstå vid felaktig och/eller otillräcklig blandning. Blanda ej direkt på underlaget.

2.3 Mycket kraftigt eller ojämnt sugande underlag förlimmas med utspätt golvlim (1:4). Förlimningen skall vara helt torr innan läggningen påbörjas.

2.4 Montering på befintlig beläggning av plast rekommenderas ej.

Vid **målade underlag** finns risk för missfärgning. Befintlig färg avlägsnas.

2.5 Använd endast blyertspenna vid ev märkning. Observera att alla markeringar med sprit/märkpennor, märk- och stämpelfärger, kulspetspenna och liknande kan orsaka missfärgningar genom s k migration.

2.6 Om material från flera rullar används, skall dessa ha samma serie-/ tillverkningsnummer och tas i nummerföljd.

2.7 Före montering måste såväl material, lim som underlag ges möjlighet att anta rumstemperatur, d v s en temperatur av minst +18°C. Relativ luftfuktighet skall vara 30-60 %. Högre luftfuktighet medför längre torktid för limmet och risk för blås bildning.

2.8 Rullar lagras stående.

3 MONTERING

3.1 Montering skall ske i rumstemperatur, minst +18°C. Den relativa luftfuktigheten i lokalen skall vara 30-60%. Högre luftfuktighet medför längre torktid för limmet och risk för blås bildning.

3.2 Tillämpa våtlimning vid sugande underlag. Vid täta underlag (t ex fuktisolerade underlag) används sen våtlimning till tidig häftlimning. Sen häftlimning medför ett sämre limförband och man löper dessutom risken att limränderna avtecknar sig på mattans yta. Lösning medelsbaserat kloroprenkontaktlim skall inte användas p g a missfärgningsrisk.

3.3 Monteringstid är bl a beroende av typ av underlag, underlagets sugförmåga, temperatur och luftfuktighet i lokalen.

3.4 Vid montering av plastmatta i golvbrunn skall respektive golvbrunnslieferantörs monteringsanvisningar följas. Vid montering av matta i golvbrunn tillverkad före 1991 (renovering), se speciell information från GBR.

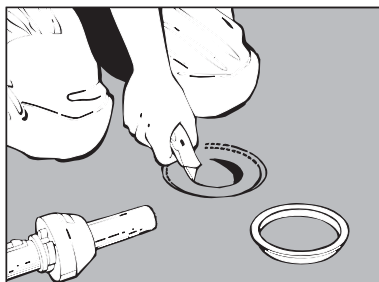

3.4

3.5.1.1 Följande limmer rekommenderas, även till uppvik*

Bostik Findley AB	Attack
	Hernia Rio
Casco**	Proff 3448
	ProffExtra 3444
Kiilto AB	2 +
	10
	Extra
Svenska Lim AB	Alfa
	Futurum

Limmängd: 4-5 m²/liter.

*Dessa rekommendationer är aktuella vid detta dokument tryckning.

För fullständiga och uppdaterade rekommendationer för olika typer av underlag, se respektive limtillverkares rekommendationer och även branschrekommendation "MFK Beläggning av PVC på nya betongunderlag" från GBR/Sveriges Limleverantörers Förening.

** Akzo Nobel Deco International AB

3.6 Mät upp golvytan och gör erforderliga markeringar för våden/vådernas placering.

3.7 Kapa våden/våderna och gör motsvarande markering på vådens baksida. Tänk på tillägg för sockeluppvikningen samt att någon materialskarv inte får finnas inom 0,5 m radie från golvbrunn.

3.8 Märk sockeluppvikningens höjd (minst 100 mm) med blyerts och linjal. Sprid limmet på väggen till uppmärkningen med tandad limspackel (limmängd ca 4 m²/liter). Stryk därefter ut lim på golvytan. Vid större golvytor utföres limningen etappvis efter inplacering av våderna.

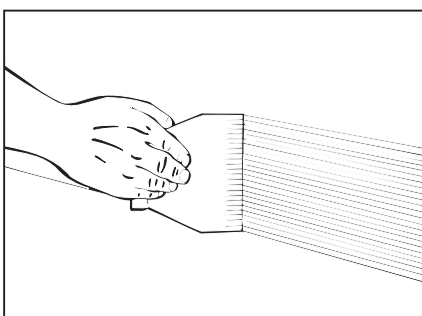

3.8

3.8.1 OBS! Om kakel eller klinker skall utgöra väggbeklädnad och plastmatta skall utgöra yt- och tätskikt på golv, skall golv-mattans uppvik vara minst 130 mm.

3.9 Placera i våden/våderna efter tidigare gjorda markeringar.

3.9.1 Våder skall ändvändas för att undvika färgdiffrens med undantag för iQ Gemstone som ALDRIG SKALL vådvändas

3.9.2 Våderna lägges med tät fog.

3.10 Gnid noggrant fast huvudytan så att mattan får en god förankring i limmet och så att all luft pressas ut. Arbeta från vådens mitt. Se till att fastgagningsverktyget ej repar mattan. Fastgagnidning med kvast är ej lämpligt.

3.11 Vid genomföringar i golv skall mattan monteras så att ett uppvik av ca 15 mm erhålls. Vid avloppsrör med diameter 60 mm eller större kan ett uppvik av ca 15 mm erhållas genom att kränga mattan över röret. Vik mattan mot röret. Markera rörets centrum på mattan och skär ett hål som är 35 mm mindre än rördiametern. **Skär hålet med början vid vecket som bilden visar.** Värm mattan och pressa den över röret. Alternativt används stosmall. Vid rördiameter **mindre än 60 mm** måste stos d

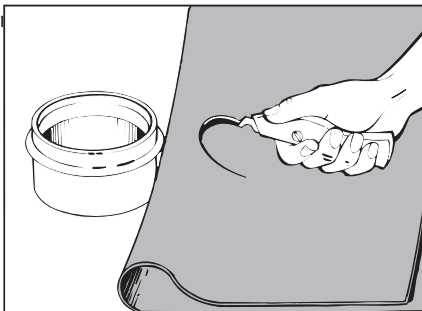

3.11

3.12 Runt rör/rörhylsor intill vägg snittas mattan upp och pressas mot röret/rörhylsan. Snittet lägges enl streckade linjerna i figuren. Rör för tappvatten och värmeledningar skall förses med stös som säkerställer tätheten mellan golvbeläggning och rör. Stos får inte limmas mot rör. Vid rörhylsa eller liknande kan stös limmas mot denna. För tätning används i första hand prefabricerade typgodkända stösar eller annan typgodkänd metod, vilka monteras enligt respektive tillverkarens monteringsanvisningar. Vid montering av stös som tillverkats av golvattan skall stosen vara minst 30 mm hög.

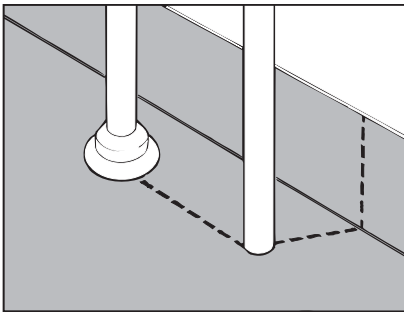

3.12

3.12.1 Vid montering av stös som tillverkats av golvatta vilken har ytförstärkning av PUR eller liknande (Optima 1,5 mm, Standard 2,0 mm, iQ Natural 2,0 mm, iQ Eminent 2,0 mm, iQ Granit 2,0 mm, iQ Optima 2,0 mm, iQ Megalit 2.0 mm, iQ Gemstone 2.0 mm, Eminent Safe.T, Micra Premium, Primo Premium och Eclipse Premium)

Vid all lödning/smältning av material måste ytförstärkningen helt avlägsnas genom skrapning etc. Detta är viktigt för bästa vidhäftning/täthet i fogen.

Se även 3.19.1.

3.13 Använd hörnrulle eller annat lämpligt verktyg för vinkning av mattan till en jämn radie mellan golv och vägg. Mattan värms och gnides fast mot vägg med hjälp av fanérhammare eller liknande verktyg. Värm mellan matta och vägg, varigenom bättre limeffekt samtidigt erhålles.

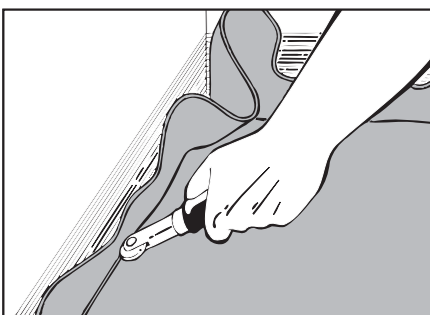

3.13

3.14 Pressa in mattan i hörnet med hörnrulle eller annat lämpligt verktyg. Den 45-gradiga skärningen avslutas/påbörjas ca 5 mm från golvet. OBS! Se till att limöverskott tas bort innan svetsning påbörjas

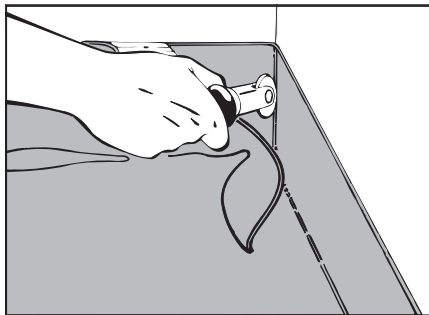

3.14

3.15 Vid inåtgående hörn placeras fogen 45° upp på väggen. (OBS! AMA-krav/avsnitt MFK.21).

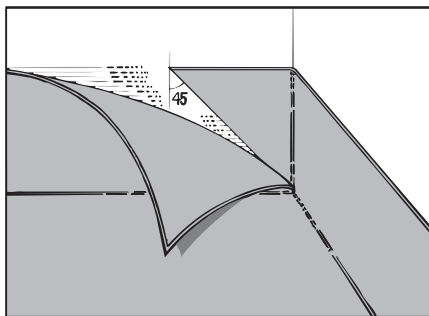

3.15

3.16 Vid utåtgående hörn vikes mattan mot hörnet och snittas ca 5 mm från golvet. Hjälpelinjerna på bilden visar hörnet "överfört" till mattan och snittets placering i ca 45° vinkel. Härvid fördelas materialet lika på var sida om hörnet.

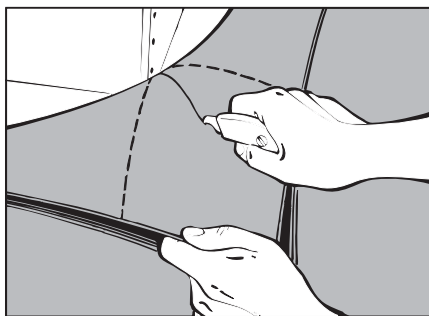

3.16

3.17 För enklare och säkrare limning av den triangelformade passbiten skäres ett spår på dess baksida med spårverktyg. Spårets djup får max vara halva mattans tjocklek.

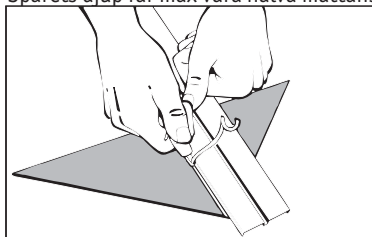

3.17

3.18 "Triangeln" kan därefter enkelt vikas och monteras på hörnet.

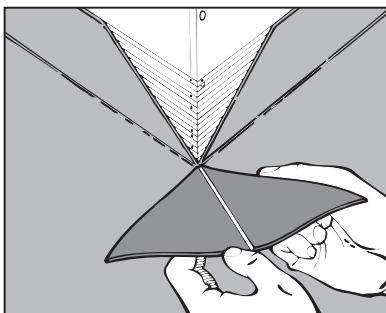

3.18

3.19 Före svetsning fasas fogen med spårverktyg. Trådsvetsning vid inåt- och utåtgående hörn utföres. Tillsmältning av fogen i golvvinkeln erfordras (använd lödkolv eller sk finishmunstycke).

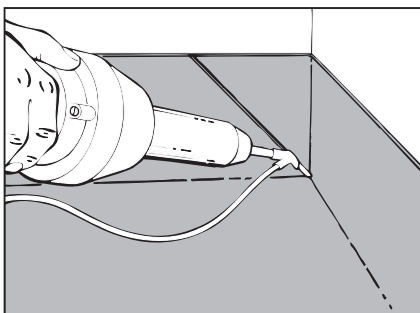

3.19

3.19.1 Vid all lödning/smältning av material måste ytförstärkning av PUR eller liknande (Optima 1,5 mm, Standard 2,0 mm, iQ Natural 2,0 mm, iQ Eminent 2,0 mm, iQ Granit 2,0 mm, iQ Optima 2,0 mm, iQ Megalit 2.0 mm, iQ Gemstone 2.0 mm, Eminent Safe.T, Primo Premium, Micra Premium och Eclipse Premium): helt avlägsnas genom skrapning etc.

Detta är viktigt för bästa vidhäftning/täthet i fogen.

3.20 Mattan skall dras upp minst 15 mm mot dörrtröskeln. Tröskeln bör vara överfalsad (urfalsad för mattan). För att erhålla fullgod tätning vid tröskel-anslutning skall dörrfodret sluta i linje med urfalsningens överkant.

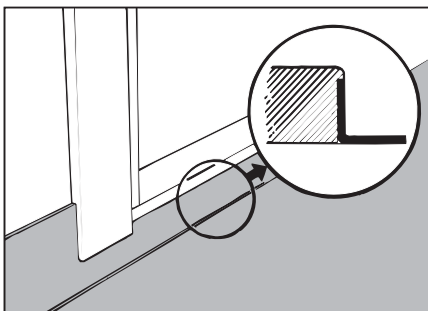

3.20

4 SVETSNING

4.1 Mattan skall alltid trådsvetsas.

4.2 För att åstadkomma en fullgod trådsvets krävs att fogen är riktigt fasad. Bäst sker detta med en elektrisk fräs eller med lämpligt skärverktyg. Fräs eller skär spåret till ca 3/4 av mattans tjocklek.

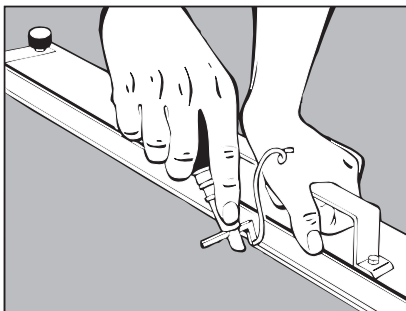

4.2

4.3 Svetsningen utföres med varmluft och snabbsvetsmunstycke.

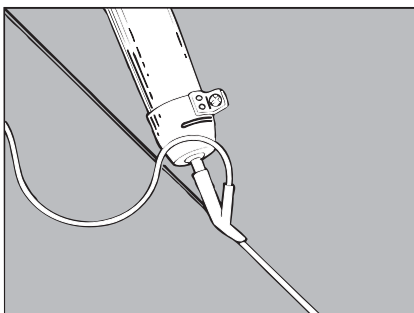

4.3

4.4 OBS! att svetsstråden måste kallna före renskärningen. Börja skärningen där du började svetsningen. Gör först en grovskärning med månkniv och fogslåde. Därefter renskåres tråden med enbart kniven.

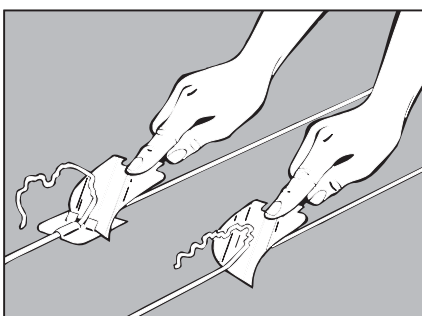

4.4

5 KONTROLL

5.1 Arbetet avslutas med kontroll. Se till att läggningen är fri från limrester och att inga släppor eller blås-bildningar har uppstått efter monteringen.

5.2 OBS! Vid montering av väggbeklädnad på uppvik av ytprofilerad beläggning (Granit Multisafe) skall "noppor" skäras bort, ca 30 mm från uppvikets överkant. Överlappet limmas i sent våtlimningsskede för bästa möjliga vidhäftning.

6 SKÖTSELRÅD

6.1 Se branschgemensamma SKÖTSELRÅD VÅTRUM som utgivits av Golvbranschens Riksorganisation, GBR, i samarbete med leverantörsföretag och i samråd med Konsumentverket och GVK.

7 PLASTMATTÅ SOM TÅTSKIKT UNDER KLINKER

7.1 Godkånd plastmatta får endast anvåndas som tåtskikt i s k tunnskiktskonstruktion.

I övrigt gåller fóljande:

- att tåtskiktet monteras av ett GVK-auktoriserat företag med behórighet för plast.
- att mattan ruggas med fint slippapper och därefter våttorkas.
- att fástmassa är en sådan produkt som respektive leverantör rekommenderar enligt förteckning i GVK:s Sákra Våtrum, tåtskikt/keramik - Fástmassor på plastmatta.
- att avjåmningsmassa, t.ex. vid golvvarme, alltid skall ligga under plastmattan.
- att temperaturen vid golvvarme inte kontinuerligt överstiger 27° C.
- att tåtning av rórgenomfóringar sker med ändamålsenlig stos med tåtband.

